

XRocker®



X Rocker Geist

Potřebujete pomoc? www.cqe.cz

DŮLEŽITÉ: Je nutné mít původní doklad o zakoupení.



Děkujeme vám za zakoupení X Rocker herního křesla. Teď se blížíte ke zcela novému zážitku z vašich oblíbených her s **úžasným zvukem!**

Abyste mohli začít, prosím sestavte křeslo podle instrukcí na samostatném listě a poté následujte instrukce v manuálu!



Obsah

O křesle X Rocker	1
Obsah balení	3
Ovládací panel	4
Průvodce kabelovým připojením: TV (veškeré konzole)	5
Připojení ovladačem (pouze s PS4™)	6
Průvodce kabelovým připojením: PS Vita™	7
Řešení problémů	8
Zdraví a bezpečnost	9
Záruka	10

Obsah balení

Technickou podporu najdete na webové stránce: www.cge.cz

A. X Rocker Geist



B. Ovládací panel

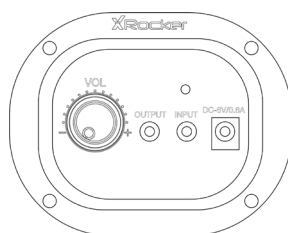

B1. 3m RCA / RCA zvukový kabel

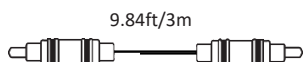

B2. Napájecí kabel

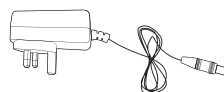

B3. Adaptéry RCA female na female

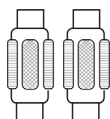

B4. 1m 3.5mm/3.5mm zvukový kabel

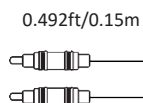

Ovládací panel

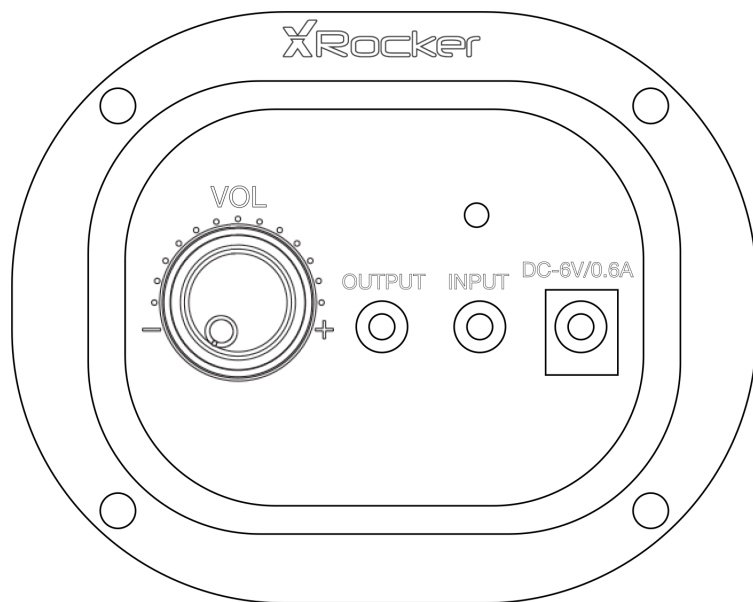

Průvodce kabelovým připojením: TV (systémy PS3™ a PS4™)

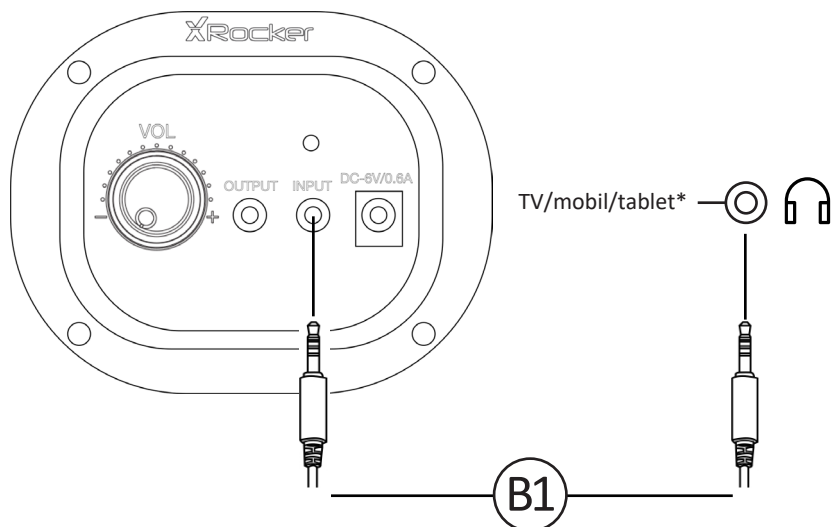

1. Připojte kabel **B1** k ovládacímu panelu X Rocker do zdířky 3.5mm **INPUT**.
2. Připojte druhý konec kabelu **B1** ke zdířce na sluchátka na vaší TV.
3. Po připojení k TV, zvyšte pro nejvhodnější zvukovou úroveň hlasitost na 50 % maximální možné hlasitosti. **

Poznámka: V případě že vaše TV nedisponuje zdířkou na sluchátka bude nutné si pořídit dodatečný adaptér TOSlink, díky kterému se připojíte přímo ke konzoli.

**Je možné, že bude potřeba zvýšit hlasitost sluchátek ještě ve zvukovém nastavení TV (záleží na typu TV).

Připojení ovladačem: (pouze se systémem PS4™)

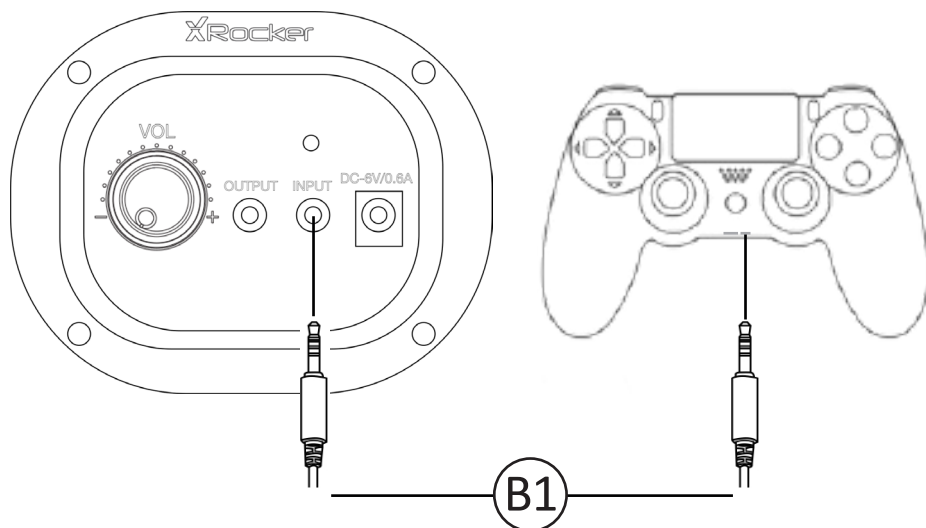

1. Připojte kabel B1 ze spodu k ovladači PS4™ do zdířky na sluchátka.
2. Připojte druhý konec kabelu B1 ke křeslu do zeleného portu.
3. Na zapnutém PS4™ v hlavním menu zmáčkněte a držte černé tlačítko PS, dokud se neobjeví rychlé menu.
4. V tomto menu vyberte [Upravit zvuk a zařízení]
5. Poté vyberte [Výstup pro sluchátka]
6. Změňte nastavení [Zvuk chatu] na [Všechny zvuky]
7. Ujistěte se, že hlasitost v předešlém menu je nastavená na maximální.

Průvodce kabelovým připojením: PS Vita™

K připojení:

Připojte jeden konce zvukového kabelu B1 3.5mm do zdířky na sluchátka na křesle a poté zapojte druhý konec do jacku na sluchátka na konzoli PS Vita™.

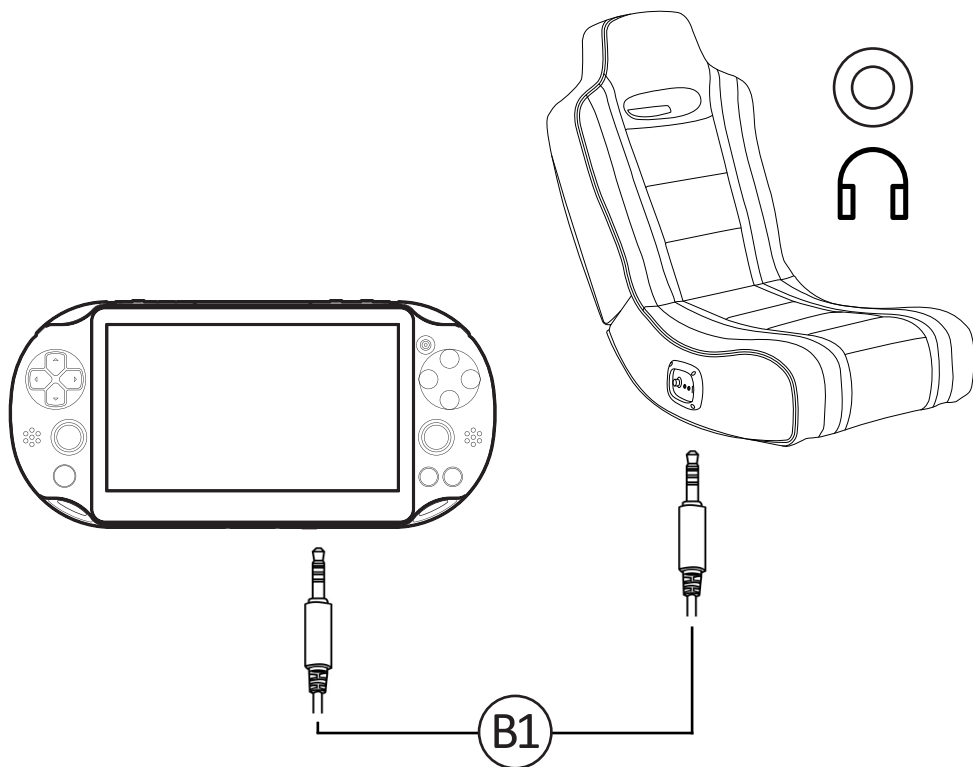

*Výše uvedené kroky lze následovat také při připojování tabletu, mobilu, televize, bezdrátovému DAC nebo MP3 přehrávače ke křeslu.

Poznámka: Kompatibilita nebyla testována ani schválena společností Sony Interactive Entertainment Europe.

Řešení problémů

Problém	Kroky k řešení
Ovládací panel se nenabíjí	<ul style="list-style-type: none">• Ujistěte se, že je napájecí kabel správně připojen.• Ujistěte se, že napájecí kabel u napájecího zdroje funguje správně.• Mírně zakývejte napájecím kabelem v portu, zatímco máte křeslo v ON pozici. V případě, že zablikají některá světla (nebo nezablikají), prosím kontaktujte podporu (kontakt najdete níže).
Nefunguje zvuk	<ul style="list-style-type: none">• Připojte mobilní telefon k X Rockeru pomocí návodu k připojení telefonu, který je v manuálu, abyste otestovali zvuk křesla.• Zkontrolujte, že je zařízení/systém správně nakonfigurován podle předešlých návodů.• Ujistěte se, že máte na televizi zdířku na sluchátka. Bývá označena znakem sluchátek nebo „H/P OUT“.
Ze stereo reproduktorů nevychází zvuk / zvuk je slabý	<ul style="list-style-type: none">• Ujistěte se, že máte nastavenou hlasitost zdrojového zařízení na vyšší úroveň, aby byl silnější zvukový signál.
Kabely k mému X Rocker byly omylem porušeny	<ul style="list-style-type: none">• Prosím kontaktujte ohledně vašeho problému podporu X Rocker (info@conquest.cz).
Nemáte na televizi zdířku na sluchátka?	<ul style="list-style-type: none">• Je potřeba zakoupit TOSlink adaptér. Pokud si nejste jisti, který pořídit, prosím kontaktujte ohledně vaší záležitosti X Rocker na service@XRockerNation.co.uk.

- Vyhněte se ponořování křesla X Rocker nebo jakémukoliv kontaktu křesla s tekutinami.
- Před odšroubováním jakýchkoliv komponentů křesla prosím kontaktujte podporu X Rocker.
- Prosím dávejte pozor na veškeré kabely mezi křeslem X Rocker a napájecím zdrojem/zvukovým zařízením.
- Prosím dávejte pozor na veškeré kabely mezi křeslem X Rocker a napájecím zdrojem/zvukovým zařízením.
- V případě porušení kabelů nebo elektrického vybavení může hrozit udušení, proto prosím kontaktujte podporu k pořízení náhradních dílů a bezpečnému odstranění porušených částí.
- Na křeslo X Rocker si nestoupejte a nepřetěžujte váhový limit 120 kg žádnými jinými způsoby.
- Nezaklánějte se na křesle do bodu, kdy se podstavec zvedne od podlahy.
- X Rocker opěrky na paže jsou navrženy k podpoře a pohodlí při hraní, prosím nepoužívejte je k podpírání při zvedání se/dosedání do křesla.
- Poslouchání při vysoké hlasitosti po delší dobu může vést k potížím se sluchem.
- Prosím buďte ohleduplní k ostatním při poslouchání z reproduktorů X Rocker při vyšší hlasitosti.

Záruka

Omezená záruka:

Ace Casual poskytuje záruku tomuto produktu při vadách na materiálu a zpracování v době 1 roku od zakoupení. Záruku může uplatnit pouze původní kupující. VEŠKERÉ POŠKOZENÉ NEBO CHYBĚJÍCÍ ČÁSTI MUSÍ BÝT NAHLÁŠENY DO 14 DNŮ OD ZAKOUPENÍ. Tato záruka pokrývá veškeré vady na materiálu a zpracování, ale NEPOKRÝVÁ následující:

- Poškození, zhoršení stavu produktu nebo poruchy způsobené:
 - Zásahy vyšší moci, nehodou, nesprávným užíváním, násilím, nedbalostí, nesprávnou instalací, údržbou nebo ignorováním instrukcí obsažených v tomto manuálu vlastníka.
 - Škodou způsobenou dopravou produktu. (Nároky musí být předloženy dopravci.)
 - Opravami, pokusy o opravu nebo úpravy kýmkoliv jiným než Ace Casual Service Center.
- Kusy, které byly upraveny nebo se někdo pokoušel je upravit jakýmkoliv způsobem.
- Běžné opotřebení a pravidelnou údržbu.
- Kusy, které jsou využity k průmyslovým nebo obchodním účelům (včetně pronajímajících).
- Produkty prodávané „tak jak jsou“ nebo „se všemi vadami“, dále pak spotřební materiál (jako jsou pojistky, baterie atd.).
- Zákaznickou instalaci, udělané úpravy nebo problémy s příjmem signálu.
- Ztrátu či poškození v důsledku nesprávných připojení.

Ace Casual opraví či nahradí (podle svého uvážení) kusy kryté touto zárukou bez poplatku zákazníka za práci či materiály. JSTE ZODPOVEDNÍ ZA PRVNÍ NÁKLADY ZA DOPRAVU. Nicméně zaplatíme náklady za dopravu nazpět do jakékoliv destinace v Evropské unii, pokud budou opravy pokryty touto zárukou.

OPRAVY ČI NÁHRADY POD TOUTO ZÁRUKOU JSOU EXKLUZIVNÍM OPATŘENÍM ZÁKAZNÍKA. SPOLEČNOST ACE BAYOU NEBUDE ODPOVĚDNA ZA NÁHODNÉ ČI NÁSLEDNÉ ŠKODY ZA PORUŠENÍ VYJÁDŘENÉ NEBO PŘEDPOKLÁDANÉ ZÁRUKY TOHOTO PRODUKTU. VYJÍMKOU JE ROZSAH ZAKÁZANÝ PLATNÝMI ZÁKONY, JAKÉKOLI PŘEDPOKLÁDANÉ ZÁRUKY VČETNĚ ZÁRUK PRODEJNOSTI A VHODNOSTI PRO ZVLÁŠTNÍ ÚČEL JE OMEZEN V DÉLCE TÉTO ZÁRUKY.

Provoz podléhá následujícím dvěma podmínkám:

- Zařízení by nemělo způsobovat škodlivé zásahy.
- Zařízení musí akceptovat veškeré zásahy, včetně těch, které mohou vést k nechtěným operacím.

NEZASÍLEJTE NIC BEZ PŘEDEŠLÉHO KONTAKTOVÁNÍ. NEPOSÍLEJTE ČÁSTI NEBO CELÉ KUSY NA TUTO ADRESU NA OPRAVU BEZ NAŠEHO SOUHLASÍ.

Symbol přeškrtnutého odpadkového koše znamená, že tento produkt může být recyklován a neměl by být vyhozen do běžného odpadu domácnosti. Pokud jste v EU, prosím zanechte ho do sběrného místa na likvidaci elektrického odpadu a elektrického vybavení (WEEE) na recyklaci. Ve všech ostatních zemích prosím jednejte dle lokálních zákonů o recyklaci elektrického a elektronického vybavení. Recyklace a zpracování elektrického odpadu a elektronického vybavení má velký vliv v pomoci při ochraně našeho životního prostředí před skládkovým odpadem.

Vyrobena společností: Ace Casual Corp. 1040 Higgs Road Lewisburg, TN37091 - www.acecasual.com - 1.866.969.2603 – Vyrobeno v Číně

ConQuest entertainment a.s.
Kolbenova 961/27d
198 00 Praha 9
www.cqe.cz
www.toy.cz

telefon: +420 284 000 111
fax: +420 284 000 101
e-mail: info@conquest.cz

UK Support : 01274683109

VI 07/16

